

DYROS 90

Koblinger i messing med 9 mm frit gennemløb* til vand, fedt, luft, olie O.S.V.

- udviklet specielt til kølevæsker i plaststøbeforme

I dag finder man Dyros 90 overalt:

- på plaststøbeforme
- i trykluftinstallationer
- på ilt- og gasflasker
- i operationsstuer og talrige andre steder

Kort og godt:

Man støder på Dyros overalt, hvor der stilles krav om små dimensioner, pålidelighed og sikkerhed.

Alle koblinger har indbyggede ventiler, som er helt tætte - selv ved ganske lave tryk.

En låseanordning udløses automatisk, når koblingen trykkes mod niplen. Derfor kan Dyros koblinger betjenes med én hånd.



Koblinger med slangespids

3/8" (9,5°)

7/16" (11°)

1/2" (12,7°)

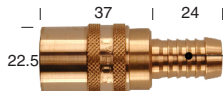
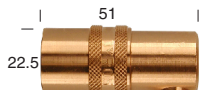
5/8" (15,85°)

Lige		Bestil.nr. LK 916 *7 mm gennemløb	Bestil.nr. LK 911	Bestil.nr. LK 918	Bestil.nr. LK 958
			Bestil.nr. VK 911/90	Bestil.nr. VK 918/90	
			Bestil.nr. VK 911/45	Bestil.nr. VK 918/45	

Koblinger med indvendigt gevind

G1/4"

G3/8"

G1/2"

M14x1.5

M16x1.5

M18x1.5

Lige		Bestil.nr. LKR 914 (NV = 21)	Bestil.nr. LKR 938 (NV = 21)	Bestil.nr. LKR 912 (NV = 24)	Bestil.nr. LKM 945 (NV = 21)	Bestil.nr. LKM 965 (NV = 21)	Bestil.nr. LKM 985 (NV = 21)
------	---	---------------------------------	---------------------------------	---------------------------------	---------------------------------	---------------------------------	---------------------------------

Koblinger med udvendigt gevind

G1/4"



G3/8"

G1/2"

M14x1.5

M16x1.5

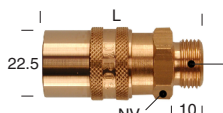
M18x1.5

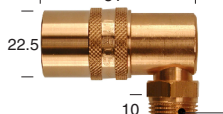
Lige		Bestil.nr. LKUR 914 (L = 53) (NV = 21)	Bestil.nr. LKUR 938 (L = 53) (NV = 21)	Bestil.nr. LKUR 912 (L = 53) (NV = 21)	Bestil.nr. LKUM 945 (L = 53) (NV = 21)	Bestil.nr. LKUM 965 (L = 53) (NV = 21)	Bestil.nr. LKUM 985 (L = 53) (NV = 21)
			Bestil.nr. LKUR 938/38 (L = 38) (NV = 22)				
		Bestil.nr. VKUR 914/90	Bestil.nr. VKUR 938/90		Bestil.nr. VKUM 945/90	Bestil.nr. VKUM 965/90	Bestil.nr. VKUM 985/90
45°		Bestil.nr. VKUR 914/45	Bestil.nr. VKUR 938/45		Bestil.nr. VKUM 945/45	Bestil.nr. VKUM 965/45	Bestil.nr. VKUM 985/45

Kobling med udvendigt G1/2" gevind og slangespids

1/2" (12,7°)

Lige				Bestil.nr. LKUR 912/18		
------	---	--	--	------------------------	--	--

DYROS 90

Koblinger i messing med 9 mm frit gennembløb* til vand, fedt, luft, olie o.s.v.

- udviklet specielt til kølevæsker i plaststøbeforme

Overgangskobling med nippel til serie:	30	40	6	80		
Lige 	Bestil.nr. LK 900/300	Bestil.nr. LK 900/400	Bestil.nr. LK 900/600	Bestil.nr. LK 900/800		

Blindkobling

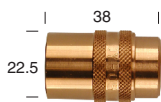

Bestil.nr. BK 900

Koblingsbro med to koblinger og forbindelsesrør i messing

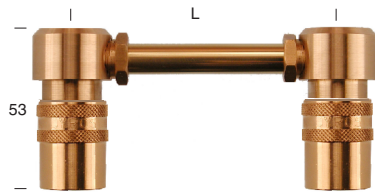

Bestil.nr. LKD 981/125 (L = 125)

Bestil.nr. LKD 981/250 (L = 250)

Bestil.nr. LKD 981/500 (L = 500)

Afkortningslængde på rør = L - 3mm

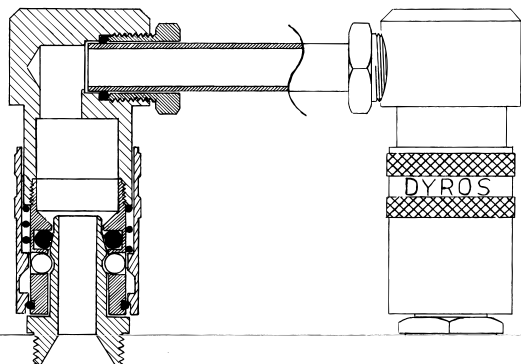

Dyros produkterne er kompromisløs kvalitet - ned til den mindste detalje

Koblingerne er fremstillet i massiv messing (CuZn39Pb3). Låsringe, fjedre og de seks låsekugler er fremstillet i rustfrit stål. O-ringspakningerne er fremstillet af VITON type FPM 137449, med driftstemperatur mellem -25° og +200° C (230° C ved kortvarig påvirkning). VITON FPM 137449 er kemisk bestandig over for mineralolie og fedt, de fleste syrer og baser, benzin og hydrocarboner som metan, propan, ethylen, acetylen, osv. FPM 137449 er peroxid-vulkaniseret og specielt modstandsdygtig over for vandemulsioner, varmt vand og damp.

Koblingerne på disse to sider fremstilles også uden ventil (OV).

Tilføj OV efter Bestil.nr.

f.eks. : LK 918OV.

Koblingerne kan også leveres med røde eller blå kapper.

Tilføj R eller B efter Bestil.nr. f.eks. :

LK 918R = rød kappe
LK 918OVR



LK 918B = blå kappe
LK 918OVB



DYROS 90

- udviklet specielt til kølevæsker i plaststøbeforme

Koblingsnipler i messing med 9 mm frit gennemløb* til vand, fedt, luft, olie o.s.v.

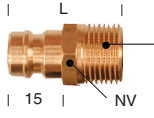
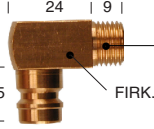
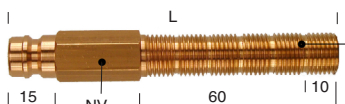
Nipler med udvendigt gevind	G1/8"	G1/4"	G3/8"	G1/2"	M10x1	M10x1.5	M14x1.5	M16x1.5
	Bestil.nr. N 918 (L = 27) (NV = 14) *6 mm gennemløb	Bestil.nr. N 914 (L = 27) (NV = 14)	Bestil.nr. N 938 (L = 31) (NV = 17)	Bestil.nr. N 912 (L = 32) (NV = 22)	Bestil.nr. N 910 (L = 27) (NV = 14) *6 mm gennemløb	Bestil.nr. N 910/1.5 (L = 27) (NV = 14) *6 mm gennemløb	Bestil.nr. N 945 (L = 27) (NV = 14)	Bestil.nr. N 965 (L = 31) (NV = 17)
		Bestil.nr. VN 914 (FIRK. = 14)	Bestil.nr. VN 938 (FIRK. = 17)				Bestil.nr. VN 945 (FIRK. = 14)	Bestil.nr. VN 965 (FIRK. = 17)
	Bestil.nr. N 918/100 (L = 100) (NV = 14) *6 mm gennemløb	Bestil.nr. N 914/100 (L = 100) (NV = 14)	Bestil.nr. N 938/100 (L = 100) (NV = 17)				Bestil.nr. N 945/100 (L = 100) (NV = 14)	Bestil.nr. N 965/100 (L = 100) (NV = 17)

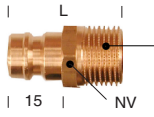
Nipler med udvendigt gevind og ventil	G1/4"	G3/8"	M14x1.5	M16x1.5	
	Bestil.nr. N 914V (L = 29) (NV = 14)	Bestil.nr. N 938V (L = 31) (NV = 17)		Bestil.nr. N 945V (L = 29) (NV = 14)	Bestil.nr. N 965V (L = 31) (NV = 17)

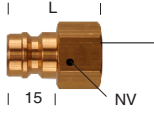
Nipler med indvendigt gevind	G1/8"	G1/4"	G3/8"	G1/2"
	Bestil.nr. NI 918 (L = 27) (NV = 14)	Bestil.nr. NI 914 (L = 27) (NV = 17)	Bestil.nr. NI 938 (L = 27) (NV = 20)	Bestil.nr. NI 912 (L = 28) (NV = 24)

Nipler med slangespids	3/8" (9,5 ⁰)	1/2" (12,7 ⁰)
	Bestil.nr. N 926 *7 mm gennemløb	Bestil.nr. N 928

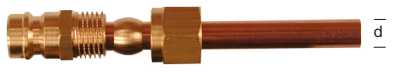
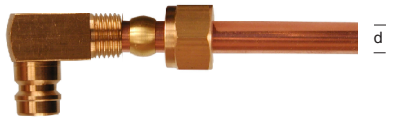
Nipler med kompressionsring til kobberør	d = 8 mm	10 mm
	Bestil.nr. N 914/K8	Bestil.nr. N 938/K10
	Bestil.nr. VN 914/K8	Bestil.nr. VN 938/K10

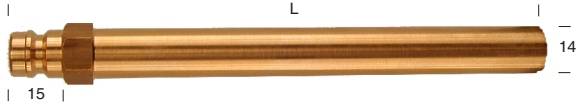
Nipler med 14 mm messingrør	L = 70mm	150mm	300mm	450mm
	Bestil.nr. N 908/70	Bestil.nr. N 908/150	Bestil.nr. N 908/300	Bestil.nr. N 908/450

Dobbeltnipler	Serie 90 til 90	90 til 6
	Bestil.nr. N 900/D	Bestil.nr. N 600/900D



Dyros ApS
Backersvej 136 - 138
2300 København S

Telefon: 32 59 77 33 Telefax: 32 97 43 89
E-mail: roslund@dyros.dk
www.dyros.dk