

DYROS 6

Minikupplung mit 6 mm Durchlauf für Wasser, Fett, Luft, Öl ...

- besonders für Kühlflüssigkeiten in Kunststoffwerkzeugen entwickelt

Heute gibt es Dyros 6 überall:

- an Kunststoffformen
- an Druckluftanlagen
- an Sauerstoff- und Gasflaschen
- in Operationssälen und unzähligen anderen Anwendungsbereichen.

Kurz - Dyros ist überall dort zu finden, wo kleine Abmessungen, sichere Funktion und Betriebssicherheit an erster Stelle stehen. Alle Kupplungen haben ein eingebautes Ventil, das völlig dicht ist - auch bei sehr niedrigen Drücken

Eine Haltevorrichtung wird beim Zusammenkuppeln automatisch ausgelöst, so daß die Kupplung auch mit einer Hand bedient werden kann.

Kupplung mit Schlauchanschluss

	3/16" (4,7°)	1/4" (6,3°)	5/16" (8°)	3/8" (9,5°)	1/2" (12,7°)
Gerade	Art. Nr. LK 613 *Durchlauf 3 mm	Art. Nr. LK 614 *Durchlauf 4 mm	Art. Nr. LK 615	Art. Nr. LK 616	Art. Nr. LK 618
90°		Art. Nr. VK 614/90 *Durchlauf 4 mm	Art. Nr. VK 615/90	Art. Nr. VK 616/90	
45°		Art. Nr. VK 614/45 *Durchlauf 4 mm	Art. Nr. VK 615/45	Art. Nr. VK 616/45	

Kupplung mit Innengewinde

	G1/8"	G1/4"	G3/8"	M10x1	M14x1.5	M16x1.5
Gerade	Art. Nr. LKR 618 (SW = 17)	Art. Nr. LKR 614 (SW = 17)	Art. Nr. LKR 638 (SW = 20)	Art. Nr. LKM 610 (SW = 17)	Art. Nr. LKM 645 (SW = 17)	Art. Nr. LKM 665 (SW = 20)

Kupplung mit Außengewinde

	G1/8"	G1/4"	G3/8"	M10x1	M14x1.5	M16x1.5
Gerade	Art. Nr. LKUR 618 (L = 47) (SW = 17)	Art. Nr. LKUR 614 (L = 47) (SW = 17)	Art. Nr. LKUR 638 (L = 47) (SW = 17)	Art. Nr. LKUM 610 (L = 47) (SW = 17)	Art. Nr. LKUM 645 (L = 47) (SW = 17)	Art. Nr. LKUM 665 (L = 47) (SW = 17)
		Art. Nr. LKUR 614/38 (L = 38) (SW = 20)	Art. Nr. LKUR 638/38 (L = 38) (SW = 20)			
90°	Art. Nr. VKUR 618/90	Art. Nr. VKUR 614/90		Art. Nr. VKUM 610/90	Art. Nr. VKUM 645/90	
45°	Art. Nr. VKUR 618/45	Art. Nr. VKUR 614/45		Art. Nr. VKUM 610/45	Art. Nr. VKUM 645/45	

Kupplung mit Schlauchanschluss 3/8" (9,5°) und Außengew. G1/4" G3/8"

Gerade		Art. Nr. LKUR 614/16	Art. Nr. LKUR 638/16			
---------------	--	----------------------	----------------------	--	--	--

DYROS 6

Minikupplung mit 6 mm
Durchlauf für Wasser,
Fett, Luft, Öl ...

- besonders für Kühlflüssigkeiten in Kunststoffwerkzeugen entwickelt

Adapterkupplung mit Nippel für Serie:

30

40

90

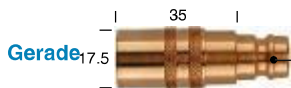

Art. Nr.
LK 600/300

Art. Nr.
LK 600/400

Art. Nr.
LK 600/900

Blind Kupplung

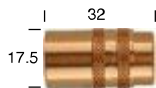

Art. Nr.
BK 600

Kupplungsbrücke mit zwei Kupplungen und Messingrohr



Art. Nr.
LKD 668/125
(L = 125)

Art. Nr.
LKD 668/250
(L = 250)

Art. Nr.
LKD 668/500
(L = 500)

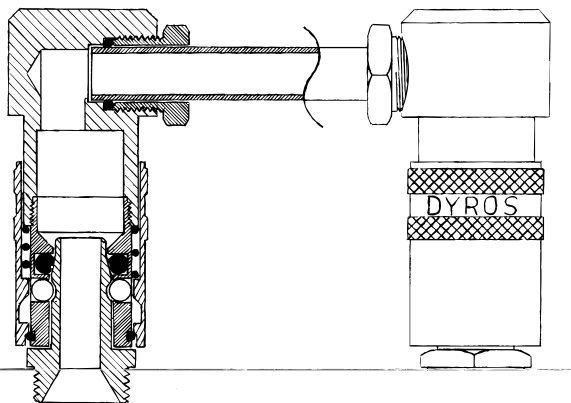

Dyros Produkte sind tadellose Qualität - bis zum mindesten Detail

Die Kupplungen werden aus massivem Messing (CuZn39Pb3) hergestellt. Halteringe, Federn und die sechs Festhalte­kugeln sind aus Edelstahl. Die O-Ring Packungen sind aus speziell entwickeltem VITON (FPM 137449) mit einer Temperaturbeständigkeit von -25° C bis +200° C (Kurzbelastung bis 230° C).

VITON FPM 137449 ist chemisch beständig gegen-über Mineralöl und Fett, die meisten Säuren und Basen nebst Benzin und Kohlenwasserstoff wie Methan, Äthan, Propan, Äthylen, Azetylen usw.

FPM 137449 ist Peroxid vulkanisiert und sehr beständig gegen Wasser Emulsionen, Heisswasser und Dampf.

Alle Kupplungen werden auch ohne Ventil hergestellt (OV).

Z.B. mit Ventil = LK 616.
ohne Ventil = LK 616OV.

Alle Kupplungen können auch mit Rot und Blau Hülse geliefert werden.

Z.B. mit Rot Hülse = LK 616R



mit Blau Hülse = LK 616B



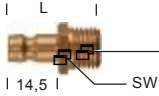
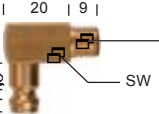
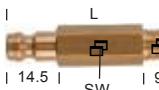
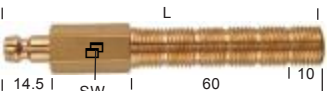

- besonders für Kühlflüssigkeiten in Kunststoffwerkzeugen entwickelt

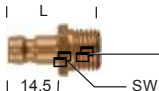
Nippel mit Außengewinde		G1/8"	G1/4"	G3/8"	M8x0.75	M10x1	M10x1.5	M14x1.5
	Art. Nr. N 618 (L = 24) (SW = 11)	Art. Nr. N 614 (L = 26) (SW = 14)	Art. Nr. N 638 (L = 29) (SW = 17)	Art. Nr. N 608 (L = 24) (SW = 11) <small>*Durchlauf 4.5 mm</small>	Art. Nr. N 610 (L = 24) (SW = 11)	Art. Nr. N 610/1.5 (L = 24) (SW = 11)	Art. Nr. N 645 (L = 26) (SW = 14)	
	Art. Nr. VN 618 (SW = 12)	Art. Nr. VN 614 (SW = 14)	Art. Nr. VN 638 (SW = 17)	Art. Nr. VN 608 (SW = 12) <small>*Durchlauf 4.5 mm</small>	Art. Nr. VN 610 (SW = 12)		Art. Nr. VN 645 (SW = 14)	
	Art. Nr. N 618/50 (L = 50) (SW = 11)	Art. Nr. N 614/50 (L = 50) (SW = 14)			Art. Nr. N 610/50 (L = 50) (SW = 11)		Art. Nr. N 645/50 (L = 50) (SW = 14)	
	Art. Nr. N 618/100 (L = 100) (SW = 11)	Art. Nr. N 614/100 (L = 100) (SW = 14)	Art. Nr. N 638/100 (L = 100) (SW = 17)		Art. Nr. N 610/100 (L = 100) (SW = 11)		Art. Nr. N 645/100 (L = 100) (SW = 14)	

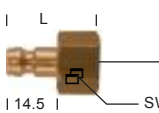
Nippel mit Außengewinde und Ventil		G1/4"	G3/8"	M14x1.5			
	Art. Nr. N 614V (L = 29) (SW = 14)	Art. Nr. N 638V (L = 29) (SW = 17)					Art. Nr. N 645V (L = 29) (SW = 14)

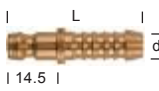
Nippel mit Innengewinde		G1/8"	G1/4"					
	Art. Nr. NI 618 (L = 27) (SW = 14)	Art. Nr. NI 614 (L = 27) (SW = 17)						

Nippel mit Schlauchanschluss		3/16" (4.7 ⁰)	1/4" (6.3 ⁰)	5/16" (8 ⁰)	3/8" (9.5 ⁰)	1/2" (12.7 ⁰)		
	Art. Nr. N 623 (L = 35) <small>*Durchlauf 3 mm</small>	Art. Nr. N 624 (L = 35) <small>*Durchlauf 4 mm</small>	Art. Nr. N 625 (L = 40)	Art. Nr. N 626 (L = 40)	Art. Nr. N 628 (L = 40)			

Nippel mit Klemmringfitting für Kupferrohr		d = 8 mm		10 mm			
	Art. Nr. N 614/K8	Art. Nr. N 638/K10					
	Art. Nr. VN 614/K8	Art. Nr. VN 638/K10					

Nippel mit 10 mm Messingrohr		L = 50mm	65mm	80mm	100mm	120mm	240mm	360mm
	Art. Nr. N 608/50	Art. Nr. N 608/65	Art. Nr. N 608/80	Art. Nr. N 608/100	Art. Nr. N 608/120	Art. Nr. N 608/240	Art. Nr. N 608/360	

Doppelnippel für		Serie	6 bis 6	6 bis 90
	Art. Nr. N 600D	Art. Nr. N 600/900D		