

# DYROS 40

Koblinger i messing med 9 mm frit gennemløb\* til vand, fedt, luft, olie  
O.S.V. ....

- udviklet specielt til kølevæsker i plaststøbeforme

I dag finder man Dyros 40 overalt:



- på plaststøbeforme
- i trykluftinstallationer
- på ilt- og gasflasker
- i operationsstuer og talrige andre steder

Kort og godt:

Man støder på Dyros overalt, hvor der stilles krav om små dimensioner, pålidelighed og sikkerhed.

Alle koblinger har indbyggede ventiler, som er helt tætte - selv ved ganske lave tryk.

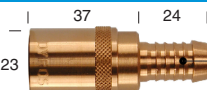
En låseanordning udløses automatisk, når koblingen trykkes mod niplen. Derfor kan Dyros koblinger betjenes med én hånd.

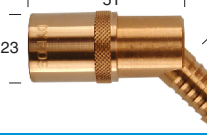
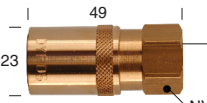
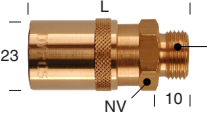
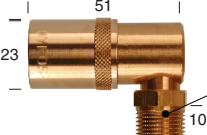
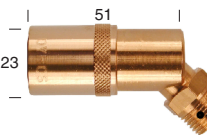
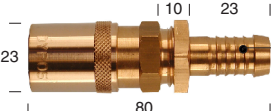
Koblinger med slangespids		3/8" (9,5 <sup>o</sup> )	7/16" (11 <sup>o</sup> )	1/2" (12,7 <sup>o</sup> )	5/8" (15,85 <sup>o</sup> )		
Lige		Bestil.nr. LK 416	Bestil.nr. LK 411	Bestil.nr. LK 418	Bestil.nr. LK 458		
		*7mm gennemløb					
90°			Bestil.nr. VK 411/90	Bestil.nr. VK 418/90			
45°			Bestil.nr. VK 411/45	Bestil.nr. VK 418/45			
Koblinger med indvendigt gevind		G1/4"	G3/8"	G1/2"	M14x1.5	M16x1.5	M18x1.5
Lige		Bestil.nr. LKR 414 (NV = 21)	Bestil.nr. LKR 438 (NV = 21)	Bestil.nr. LKR 412 (NV = 24)	Bestil.nr. LKM 445 (NV = 21)	Bestil.nr. LKM 465 (NV = 21)	Bestil.nr. LKM 485 (NV = 21)
Koblinger med udvendigt gevind		G1/4"	G3/8"	G1/2"	M14x1.5	M16x1.5	M18x1.5
Lige		Bestil.nr. LKUR 414 (L = 53) (NV = 21)	Bestil.nr. LKUR 438 (L = 53) (NV = 21)	Bestil.nr. LKUR 412 (L = 53) (NV = 21)	Bestil.nr. LKUM 445 (L = 53) (NV = 21)	Bestil.nr. LKUM 465 (L = 53) (NV = 21)	Bestil.nr. LKUM 485 (L = 53) (NV = 21)
		Bestil.nr. LKUR 438/38 (L = 38) (NV = 22)					
90°		Bestil.nr. VKUR 414/90	Bestil.nr. VKUR 438/90		Bestil.nr. VKUM 445/90	Bestil.nr. VKUM 465/90	Bestil.nr. VKUM 485/90
45°		Bestil.nr. VKUR 414/45	Bestil.nr. VKUR 438/45		Bestil.nr. VKUM 445/45	Bestil.nr. VKUM 465/45	Bestil.nr. VKUM 485/45
Koblinger med udvendigt G1/2" gevind og slangespids		1/2" (12,7 <sup>o</sup> )					
Lige				Bestil.nr. LKUR 412/18			

# DYROS 40

- udviklet specielt til kølevæsker i plaststøbeforme

Koblinger i messing med  
9 mm frit gennembløb\*  
til vand, fedt, luft, olie  
O.S.V. ....

Overgangskobling med nippel til serie:	30	6	80	90		
Lige 	Bestil.nr. LK 400/300	Bestil.nr. LK 400/600	Bestil.nr. LK 400/800	Bestil.nr. LK 400/900		

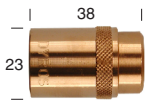
Blindkobling	
	Bestil.nr. BK 400

Koblingsbro med to koblinger og forbindelsesrør i messing			
	Bestil.nr. LKD 481/125 (L = 125)	Bestil.nr. LKD 481/250 (L = 250)	Bestil.nr. LKD 481/500 (L = 500)

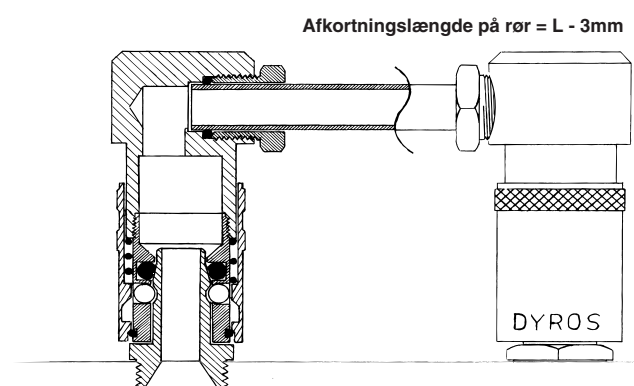

## Dyros produkterne er kompromisløs kvalitet - ned til den mindste detalje

Koblingerne er fremstillet i massiv messing (CuZn39Pb3). Låsringe, fjedre og de seks låsekugler er fremstillet i rustfrit stål. O-ringspakningerne er fremstillet af VITON type FPM 137449, med driftstemperatur mellem -25° og +200° C (230° C ved kortvarig påvirkning). VITON FPM 137449 er kemisk bestandig over for mineralolie og fedt, de fleste syrer og baser, benzin og hydrocarboner som metan, propan, ethylen, acetylen, osv. FPM 137449 er peroxid-vulkaniseret og specielt modstandsdygtig over for vandemulsioner, varmt vand og damp.

Koblingerne på disse to sider fremstilles også uden ventil (OV).

Tilføj OV efter Bestil.nr.

f.eks. : LK 418OV.

Koblingerne kan også leveres med røde eller blå kapper.

Tilføj R eller B efter Bestil.nr. f.eks. :

LK 418R = rød kappe  
LK 418OVR



LK 418B = blå kappe  
LK 418OVB



# DYROS 40

Koblingsnipler i messing med 9 mm frit gennembløb\* til vand, fedt, luft, olie  
O.S.V. ....

- udviklet specielt til kølevæsker i plaststøbeforme

## Nipler med udvendigt gevind R1/4" R3/8"

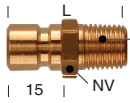

Bestil.nr.  
N 414  
(L = 34)  
(NV = 14)

Bestil.nr.  
N 438  
(L = 35)  
(NV = 17)

## Nipler med udvendigt gevind G1/8" G1/4" G3/8" G1/2" M10x1

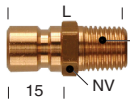

Bestil.nr.  
N 418  
(L = 28)  
(NV = 14)  
\*6 mm gennembløb

Bestil.nr.  
N 412  
(L = 33)  
(NV = 22)

Bestil.nr.  
N 410  
(L = 28)  
(NV = 14)  
\*6 mm gennembløb

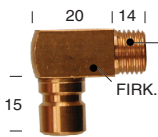

Bestil.nr.  
VN 414  
(FIRK = 14)

Bestil.nr.  
VN 438  
(FIRK = 17)

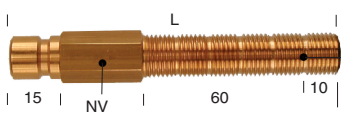

Bestil.nr.  
N 418/100  
(L = 100)  
(NV = 14)  
\*6 mm gennembløb

Bestil.nr.  
N 414/100  
(L = 100)  
(NV = 14)

Bestil.nr.  
N 438/100  
(L = 100)  
(NV = 17)

Bestil.nr.  
N 410/100  
(L = 100)  
(NV = 14)  
\*6 mm gennembløb

## Nipler med udvendigt gevind og ventil R1/4" R3/8" G1/2"

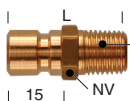

Bestil.nr.  
N 414V  
(L = 34)  
(NV = 14)

Bestil.nr.  
N 438V  
(L = 35)  
(NV = 17)

Bestil.nr.  
N 412V  
(L = 36)  
(NV = 22)

## Nipler med indvendigt gevind G1/8" G1/4" G3/8" G1/2"

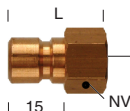

Bestil.nr.  
NI 418  
(L = 28)  
(NV = 14)

Bestil.nr.  
NI 414  
(L = 28)  
(NV = 17)

Bestil.nr.  
NI 438  
(L = 28)  
(NV = 20)

Bestil.nr.  
NI 412  
(L = 29)  
(NV = 24)

## Nipler med slangespids 3/8"(9,5<sup>0</sup>) 1/2"(12,7<sup>0</sup>)

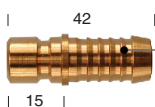

Bestil.nr.  
N 426  
\*7mm gennembløb

Bestil.nr.  
N 428

## Nipler med kompressionsring til kobberør d = 8 mm 10 mm

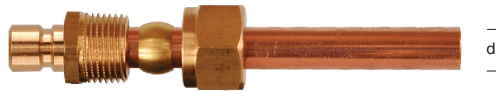

Bestil.nr.  
N 414/K8

Bestil.nr.  
N 438/K10

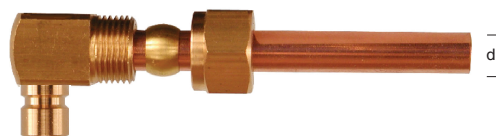

Bestil.nr.  
VN 414/K8

Bestil.nr.  
VN 438/K10

## Nipler med 14 mm messingør L = 150mm 300mm 450mm

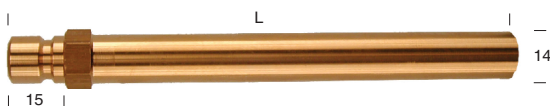

Bestil.nr.  
N 408/150

Bestil.nr.  
N 408/300

Bestil.nr.  
N 408/450