

DYROS 30

Koblinger i messing med 6 mm frit gennemløb* til vand, fedt, luft, olie O.S.V.

- udviklet specielt til kølevæsker i plaststøbeforme

I dag finder man Dyros 30 overalt:

- på plaststøbeforme
- i trykluftinstallationer
- på ilt- og gasflasker
- i operationsstuer og talrige andre steder

Kort og godt:

Man støder på Dyros overalt, hvor der stilles krav om små dimensioner, pålidelighed og sikkerhed.

Alle koblinger har indbyggede ventiler, som er helt tætte - selv ved ganske lave tryk.

En låseanordning udløses automatisk, når koblingen trykkes mod niplen. Derfor kan Dyros koblinger betjenes med én hånd.

Koblinger med slangespids

	3/16" (4,7°)	1/4" (6,3°)	5/16" (8°)	3/8" (9,5°)	1/2" (12,7°)
Lige	Bestil.nr. LK 313 *3 mm gennemløb	Bestil.nr. LK 314 *4 mm gennemløb	Bestil.nr. LK 315	Bestil.nr. LK 316	Bestil.nr. LK 318
90°		Bestil.nr. VK 314/90 *4 mm gennemløb	Bestil.nr. VK 315/90	Bestil.nr. VK 316/90	
45°		Bestil.nr. VK 314/45 *4 mm gennemløb	Bestil.nr. VK 315/45	Bestil.nr. VK 316/45	

Koblinger med indvendigt gevind

	G1/8"	G1/4"	G3/8"	M10x1	M14x1.5	M16x1.5
Lige	Bestil.nr. LKR 318 (NV = 17)	Bestil.nr. LKR 314 (NV = 17)	Bestil.nr. LKR 338 (NV = 20)	Bestil.nr. LKM 310 (NV = 17)	Bestil.nr. LKM 345 (NV = 17)	Bestil.nr. LKM 365 (NV = 20)

Koblinger med udvendigt gevind

	G1/8"	G1/4"	G3/8"	M10x1	M14x1.5	M16x1.5
Lige	Bestil.nr. LKUR 318 (L = 45) (NV = 17)	Bestil.nr. LKUR 314 (L = 45) (NV = 17)	Bestil.nr. LKUR 338 (L = 45) (NV = 17)	Bestil.nr. LKUM 310 (L = 45) (NV = 17)	Bestil.nr. LKUM 345 (L = 45) (NV = 17)	Bestil.nr. LKUM 365 (L = 45) (NV = 17)
		Bestil.nr. LKUR 314/38 (L = 38) (NV = 20)	Bestil.nr. LKUR 338/38 (L = 38) (NV = 20)			
90°		Bestil.nr. VKUR 314/90		Bestil.nr. VKUM 310/90	Bestil.nr. VKUM 345/90	
45°		Bestil.nr. VKUR 314/45		Bestil.nr. VKUM 310/45	Bestil.nr. VKUM 345/45	

Koblinger med 3/8" (9,5°) slangespids og udv. gevind

	G1/4"	G3/8"
Lige	Bestil.nr. LKUR 314/16	Bestil.nr. LKUR 338/16

DYROS 30

Koblinger i messing med 6 mm frit gennembløb* til vand, fedt, luft, olie O.S.V.

- udviklet specielt til kølevæsker i plaststøbeforme

Overgangskobling med nippel til serie:

40

6

90

Lige

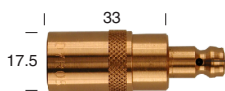

Bestil.nr.
LK 300/400

Bestil.nr.
LK 300/600

Bestil.nr.
LK 300/900

Blindkobling

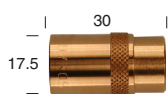

Bestil.nr.
BK 300

Koblingsbro med to koblinger og forbindelsesrør i messing

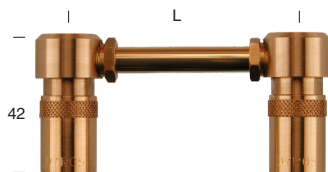

Bestil.nr.
LKD 368/125
(L = 125)

Bestil.nr.
LKD 368/250
(L = 250)

Bestil.nr.
LKD 368/500
(L = 500)

Afkortningslængde på rør = L - 3mm

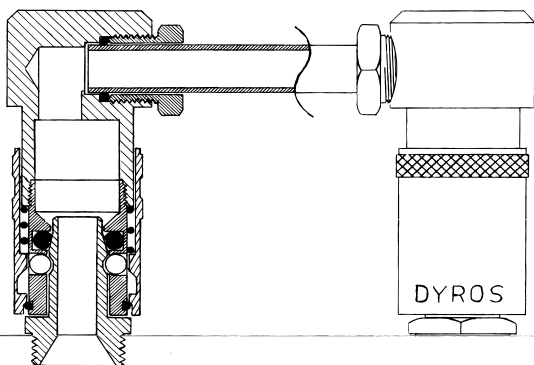

Dyros produkterne er kompromisløs kvalitet - ned til den mindste detalje

Koblingerne er fremstillet i massiv messing (CuZn39Pb3). Låsringe, fjedre og de seks låsekugler er fremstillet i rustfrit stål.

O-ringspakningerne er fremstillet af VITON type FPM 137449, med driftstemperatur mellem -25° og +200° C (230° C ved kortvarig påvirkning). VITON FPM 137449 er kemisk bestandig over for mineralolie og fedt, de fleste syrer og baser, benzin og hydrocarboner som metan, propan, ethylen, acetylen, osv. FPM 137449 er peroxid-vulkaniseret og specielt modstandsdygtig over for vandemulsioner, varmt vand og damp.

Koblingerne på disse to sider fremstilles også uden ventil (OV).

Tilføj OV efter Bestil.nr.

f.eks. : LK 316OV.

Koblingerne kan også leveres med røde eller blå kapper.

Tilføj R eller B efter Bestil.nr.
f.eks. :

LK 316R = rød kappe
LK 316OVR





LK 316B = blå kappe
LK 316OVB



DYROS 30

- udviklet specielt til kølevæsker i plaststøbeforme

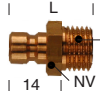
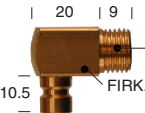
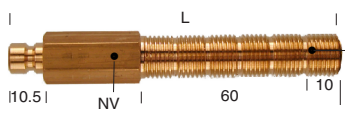
Koblingsnipler i messing med 6 mm frit gennemløb* til vand, fedt, luft, olie
O.S.V.

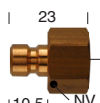
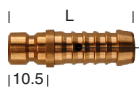
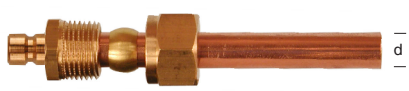
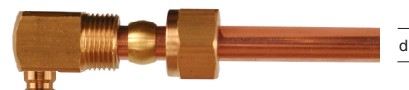
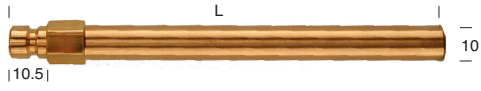
Nipler med udvendigt gevind	G1/8"	G1/4"	G3/8"	M10x1	M14x1.5			
	Bestil.nr. N 318 (L = 22) (NV = 11)	Bestil.nr. N 314 (L = 23) (NV = 14)	Bestil.nr. N 338 (L = 25) (NV = 17)	Bestil.nr. N 310 (L = 22) (NV = 11)	Bestil.nr. N 345 (L = 23) (NV = 14)			
	Bestil.nr. VN 318 (FIRK = 12)	Bestil.nr. VN 314 (FIRK = 14)	Bestil.nr. VN 338 (FIRK = 17)	Bestil.nr. VN 310 (FIRK = 12)	Bestil.nr. VN 345 (FIRK = 14)			
	Bestil.nr. N 318/100 (L = 100) (NV = 11)	Bestil.nr. N 314/100 (L = 100) (NV = 14)	Bestil.nr. N 338/100 (L = 100) (NV = 17)	Bestil.nr. N 310/100 (L = 100) (NV = 11)	Bestil.nr. N 345/100 (L = 100) (NV = 14)			
Nipler med udvendigt gevind og ventil	G1/4"	G3/8"	M14x1.5					
		Bestil.nr. N 314V (L = 24) (NV = 14)	Bestil.nr. N 338V (L = 25) (NV = 17)		Bestil.nr. N 345V (L = 24) (NV = 14)			
Nipler med indvendigt gevind	G1/8"	G1/4"	G3/8"					
	Bestil.nr. NI 318 (NV = 14)	Bestil.nr. NI 314 (NV = 17)	Bestil.nr. NI 338 (NV = 20)					
Nipler med slangespids	1/4" (6.3°)	5/16" (8°)	3/8" (9.5°)	1/2" (12.7°)				
	Bestil.nr. N 324 (L = 31) 4 mm gennemløb	Bestil.nr. N 325 (L = 31)	Bestil.nr. N 326 (L = 36)	Bestil.nr. N 328 (L = 36)				
Nipler med kompressionsring til kobberør	d = 8 mm	10 mm						
	Bestil.nr. N 314/K8	Bestil.nr. N 338/K10						
	Bestil.nr. VN 314/K8	Bestil.nr. VN 338/K10						
Nipler med 10mm messingrør	L = 120mm	240mm	360mm					
	Bestil.nr. N 308/120	Bestil.nr. N 308/240	Bestil.nr. N 308/360					



Dyros ApS
Bäckersvej 136 - 138
2300 København S

Telefon: 32 59 77 33 Telefax: 32 97 43 89
E-mail: roslund@dyros.dk
www.dyros.dk