

DYROS 10

Koblinger i messing med 6 mm frit gennemløb* til vand, fedt, luft, olie O.S.V.

- udviklet specielt til kølevæsker i plaststøbeforme

I dag finder man Dyros 10 overalt:





- på plaststøbeforme
- i trykluftinstallationer
- på ilt- og gasflasker
- i operationsstuer
- og talrige andre steder

Kort og godt:

Man støder på Dyros overalt, hvor der stilles krav om små dimensioner, pålidelighed og sikkerhed.

Alle koblinger har indbyggede ventiler, som er helt tætte - selv ved ganske lave tryk.

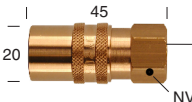
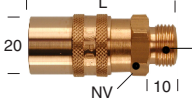
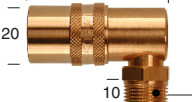
En låseanordning udløses automatisk, når koblingen trykkes mod niplen. Derfor kan Dyros koblinger betjenes med én hånd.

Koblinger med slangespids		3/16" (4,7°)	1/4" (6,3°)	5/16" (8°)	3/8" (9,5°)	1/2" (12,7°)
Lige		Bestil.nr. LK 13 *3 mm gennemløb	Bestil.nr. LK 14 *4 mm gennemløb	Bestil.nr. LK 15	Bestil.nr. LK 16	Bestil.nr. LK 18
90°			Bestil.nr. VK 14/90 *4 mm gennemløb	Bestil.nr. VK 15/90	Bestil.nr. VK 16/90	Bestil.nr. VK 18/90
45°			Bestil.nr. VK 14/45 *4 mm gennemløb	Bestil.nr. VK 15/45	Bestil.nr. VK 16/45	
Koblinger med indvendigt gevind		G1/8"	G1/4"	G3/8"	M10x1	M14x1.5
Lige		Bestil.nr. LKR 118 (NV = 18)	Bestil.nr. LKR 114 (NV = 18)	Bestil.nr. LKR 138 (NV = 20)	Bestil.nr. LKM 110 (NV = 18)	Bestil.nr. LKM 145 (NV = 18)
Koblinger med udvendigt gevind		G1/8"	G1/4"	G3/8"	M10x1	M14x1.5
Lige		Bestil.nr. LKUR 118 (L = 45) (NV = 18)	Bestil.nr. LKUR 114 (L = 45) (NV = 18)	Bestil.nr. LKUR 138 (L = 45) (NV = 20)	Bestil.nr. LKUM 110 (L = 45) (NV = 18)	Bestil.nr. LKUM 145 (L = 45) (NV = 18)
90°		Bestil.nr. VKUR 118/90	Bestil.nr. VKUR 114/90		Bestil.nr. VKUM 110/90	Bestil.nr. VKUM 145/90
45°		Bestil.nr. VKUR 118/45	Bestil.nr. VKUR 114/45		Bestil.nr. VKUM 110/45	Bestil.nr. VKUM 145/45
Kobling med udvendigt gevind og slangespids 3/8"		G1/4"	G3/8"			
Lige		Bestil.nr. LKUR 114/16	Bestil.nr. LKUR 138/16			

DYROS 10

- udviklet specielt til kølevæsker i plaststøbeforme

Koblinger i messing med
6 mm frit gennembløb*
til vand, fedt, luft, olie
O.S.V.

Blindkobling

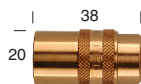

Bestil.nr.
BK 10

Koblingsbro med to koblinger og forbindelsesrør i messing

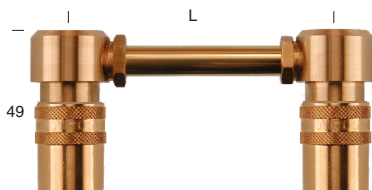

Bestil.nr.
LKD 168/125
(L = 125)

Bestil.nr.
LKD 168/250
(L = 250)

Bestil.nr.
LKD 168/500
(L = 500)

Afkortningslængde på rør = L - 3mm

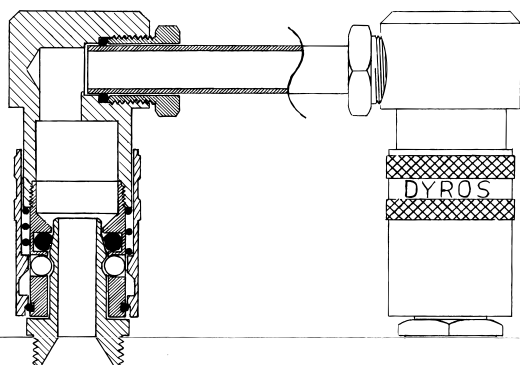

Dyros produkterne er kompromisløs kvalitet - ned til den mindste detalje

Koblingerne er fremstillet i massiv messing (CuZn39Pb3). Låsringe, fjedre og de seks låsekugler er fremstillet i rustfrit stål. O-ringspakningerne er fremstillet af VITON type FPM 137449, med driftstemperatur mellem -25° og +200° C (230° C ved kortvarig påvirkning). VITON FPM 137449 er kemisk bestandig over for mineralolie og fedt, de fleste syrer og baser, benzin og hydrocarboner som metan, propan, ethylen, acetylen, osv. FPM 137449 er peroxid-vulkaniseret og specielt modstandsdygtig over for vandemulsioner, varmt vand og damp.

Koblingerne på disse to sider fremstilles også uden ventil (OV).

Tilføj OV efter Bestil.nr.

f.eks.: LK 16OV.

Koblingerne kan også leveres med røde eller blå kapper.

Tilføj R eller B efter Bestil.nr.
f.eks.:

LK 16R = rød kappe
LK 16OVR



LK 16B = blå kappe
LK 16OVB



DYROS 10

- udviklet specielt til kølevæsker i plaststøbeforme

Koblingsnipler i messing med 6 mm frit gennemløb* til vand, fedt, luft, olie o.s.v.

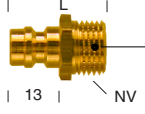
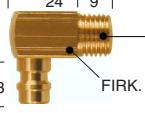
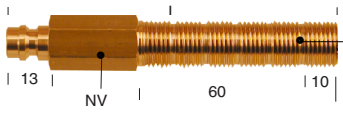
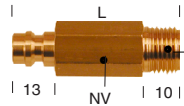
Nipler med udvendigt gevind	G1/8"	G1/4"	G3/8"	M10x1				
	Bestil.nr. N 118 (L = 24) (NV = 11)	Bestil.nr. N 114 (L = 25) (NV = 14)	Bestil.nr. N 138 (L = 30) (NV = 17)		Bestil.nr. N 110 (L = 24) (NV = 11)			
	Bestil.nr. VN 118 (FIRK. = 12)	Bestil.nr. VN 114 (FIRK. = 14)	Bestil.nr. VN 138 (FIRK. = 17)					
	Bestil.nr. N 118/100 (L = 100) (NV = 14)	Bestil.nr. N 114/100 (L = 100) (NV = 14)	Bestil.nr. N 138/100 (L = 100) (NV = 17)		Bestil.nr. N 110/100 (L = 100) (NV = 17)			
	Bestil.nr. N 118/50 (L = 50) (NV = 11)	Bestil.nr. N 114/50 (L = 50) (NV = 14)			Bestil.nr. N 110/50 (L = 50) (NV = 11)			

Nipler med indvendigt gevind	G1/8"	G1/4"						
	Bestil.nr. NI 118 (L = 25) (NV = 14)	Bestil.nr. NI 114 (L = 25) (NV = 17)						

Nipler med slangespids	3/16" (4,7 ^ø)	1/4" (6,3 ^ø)	5/16" (8 ^ø)	3/8" (9,5 ^ø)	1/2" (12,7 ^ø)			
	Bestil.nr. N 123 *3 mm gennemløb	Bestil.nr. N 124 *4 mm gennemløb	Bestil.nr. N 125	Bestil.nr. N 126	Bestil.nr. N 128			

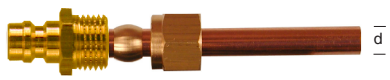
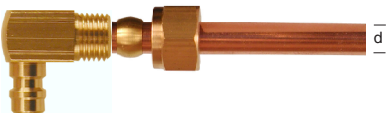
Nipler med kompressionsring til kobberør	d = 8 mm	10 mm		
	Bestil.nr. N 114/K8	Bestil.nr. N 138/K10		
	Bestil.nr. VN 114/K8	Bestil.nr. VN 138/K10		

Dobbeltnippel	Serie 10 til 10
	Bestil.nr. N 100/D